



جهاز الإسقاط Dell™ 1609WX

دليل استخدام

الملاحظات والإشعارات والتنبيهات

-  **الملاحظة:** تشير الملاحظة إلى معلومات مفيدة تساعدك في استخدام جهاز الإسقاط الذي لديك على نحو أفضل.
-  **الإشعار:** يشير الإشعار إلى وجود أضرار محتملة قد تصيب الأجهزة التي لديك أو فقد بيانات ويرشدك نحو كيفية تجنب مثل هذه المشاكل.
-  **التنبيه:** يشير التنبيه إلى احتمالية حدوث أضرار للممتلكات أو تعرض الأشخاص للإصابة أو الوفاة.

المعلومات الواردة في هذه الوثيقة عرضة للتغيير دون إخطار.
© 2008 Dell Inc. جميع الحقوق محفوظة.

يمنع منعاً باتاً إعادة إنتاج هذه الوثيقة بأي وسيلة كانت دون الحصول على إذن كتابي من شركة Dell Inc. العلامات التجارية المستخدمة في هذه الوثيقة: تعتبر كل من تعد Dell وشعار DELL علامتان تجاريتان لشركة Dell Inc.، في حين أن كلاً من DLP وشعار DLP® وDarkChip™2 علامتان تجارية لشركة Texas Instruments ، بينما Microsoft وWindows علامتان تجاريتان مسجلتان لشركة Microsoft Corporation في الولايات المتحدة و/أو الدول الأخرى.

قد تستخدم العلامات والأسماء التجارية الأخرى في هذه الوثيقة للإشارة إلى الكيانات التي تحمل العلامات والأسماء أو المنتجات الخاصة بتلك الكيانات. وتخلي شركة Dell Inc. مسؤوليتها عن أية منفعة تتعلق بملكية العلامات والأسماء التجارية بخلاف التي تعود ملكيتها إليها.

الطراز 1609WX

مليو ٢٠٠٨ النسخة A01

جدول المحتويات

٥	١	حول جهاز العرض الضوئي
٦		حول جهاز الإسقاط
٧	٢	توصيل جهاز الإسقاط
٨		التوصيل بجهاز كمبيوتر
٨		التوصيل بجهاز كمبيوتر باستخدام كبل شلر
٩		التوصيل بجهاز كمبيوتر باستخدام كبل ي-هري
١٠		التوصيل بجهاز كمبيوتر باستخدام كبل ٢٣٢ سق
١١		توصيل العرض على شاشة إضافية باستخدام كبلات شلر
١٢		التوصيل بمشغل أقراص يري
١٢		التوصيل بمشغل أقراص يري باستخدام كبل خثي مع-س
١٣		التوصيل بمشغل أقراص يري باستخدام كبل فيديو مؤلف
١٤		التوصيل بمشغل أقراص يري باستخدام كبل فيديو مركب
١٥		التوصيل بمشغل أقراص يري باستخدام كبل فيديو مركب
١٦		التوصيل بمشغل أقراص يري باستخدام كبل هديا
١٧	٣	استخدام جهاز الإسقاط
١٧		تشغيل جهاز الإسقاط
١٧		إيقاف تشغيل جهاز الإسقاط
١٨		ضبط الصورة المسقطة
١٨		زيادة ارتفاع الجهاز
١٨		خفض ارتفاع الجهاز

١٩	ضبط الزوم والتركيز البؤري	
٢٠	ضبط مقياس الصورة المسقطة	
٢١	استخدام لوحة التحكم	
٢٤	استخدام وحدة التحكم عن بعد	
٢٥	استخدام قائمة المعلومات المعروضة على الشاشة	
٢٦	القائمة الرئيسية	
٢٦	اختيار الداخل	
٢٧	الضبط التلقائي	
٢٧	الإعداد	
٢٨	الصورة (في وضع الحاسب الشخصي)	
٢٩	الصورة (في وضع الفيديو)	
٣٠	العرض (في وضع الحاسب الشخصي)	
٣١	العرض (في وضع الفيديو)	
٣٢	اللمبة	
٣٣	اللغة	
٣٤	أخرى	
٣٧	استكشاف أعطال الجهاز وإصلاحها	٤
٤١	تغيير اللمبة	
٤٣	المواصفات	٥
٤٧	الاتصال بشركة ممثي	٦
٤٨	الملحق: مسرد المصطلحات	٧

حول جهاز العرض الضوئي

قبل توصيل جهاز العرض، يرجى التأكد من توفر كافة المكونات اللازمة لذلك، علماً بأنه يتم شحن جهاز العرض مرفقاً بالمكونات الموضحة أدناه، وفي حالة عدم وجود أي من تلك المكونات، يرجى الاتصال بشركة Dell (انظر الاتصال بشركة Dell، صفحة ٤٧).

يتم شحن جهاز العرض 1609WX من إنتاج شركة Dell™ مرفقاً بالمكونات التالية:

محتويات العبوة

كبل 1.8 VGA م (VGA إلى VGA)

كبل الطاقة

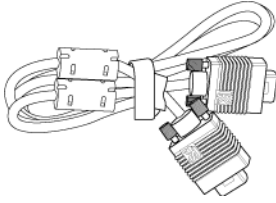

وحدة تحكم عن بعد

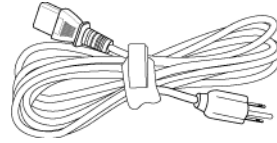

بطارية من نوع CR2032

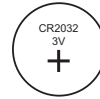

حقيبة حمل

قرص مدمج يحتوي على دليل المالك والوثائق الخاصة بالجهاز

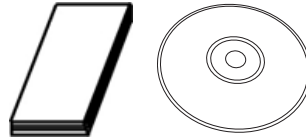
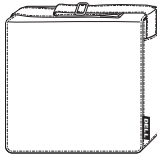

حول جهاز الإسقاط

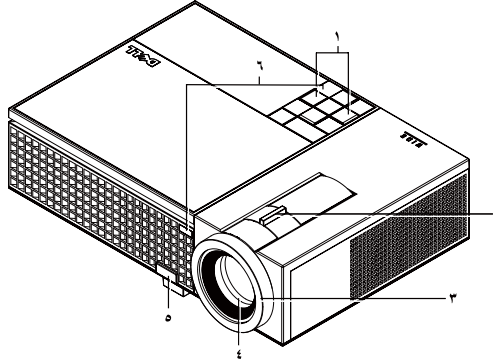

١	لوحة التحكم
٢	مقبض الزوم
٣	عجلة التركيز البؤري
٤	العدسة
٥	زر الرفع
٦	مستقبلات الأشعة تحت الحمراء

⚠ تنبيه: تعليمات السلامة

- ١ تجنب استخدام الجهاز بالقرب من أجهزة يتولد عنها كمية كبيرة من الحرارة.
- ٢ لا تستخدم الجهاز في المناطق التي تكثر فيها الأتربة فقد تتسبب الأتربة في تعطل النظام؛ ومن ثم توقف الجهاز تلقائياً.
- ٣ تأكد من تثبيت الجهاز في مكان جيد التهوية.
- ٤ تجنب سد فتحات وثقوب التهوية الموجودة بالجهاز.
- ٥ تأكد من أن درجة الحرارة المحيطة بالجهاز تتراوح بين ٣٥ إلى ٥ درجة مئوية.

ملاحظة: لمزيد من المعلومات، يرجى الرجوع إلى معلومات السلامة المرفقة مع الجهاز.



توصيل جهاز الإسقاط

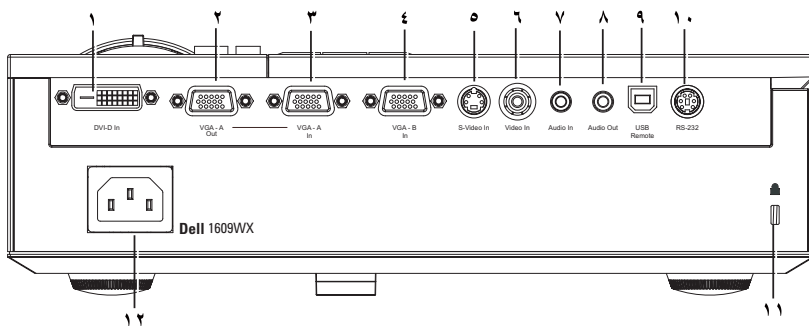

١	منفذ توصيل دخل DVI-D
٢	خرج VGA-A (للعرض على شاشة إضافية)
٣	منفذ دخل VGA-A (D-sub)
٤	منفذ دخل VGA-B (D-sub)
٥	منفذ توصيل S-Video
٦	منفذ توصيل الفيديو المؤلف
٧	منفذ توصيل دخل الصوت
٨	منفذ توصيل خرج الصوت
٩	منفذ توصيل USB للتحكم عن بعد
١٠	منفذ RS232
١١	فتحة كبل الحماية
١٢	منفذ كبل الطاقة

تنبيه: يرجى اتباع تعليمات السلامة المذكورة في صفحة ٦، قبل الشروع في تنفيذ أي من الإجراءات الواردة في هذا القسم.



التوصيل بجهاز كمبيوتر

التوصيل بجهاز كمبيوتر باستخدام كبل VGA

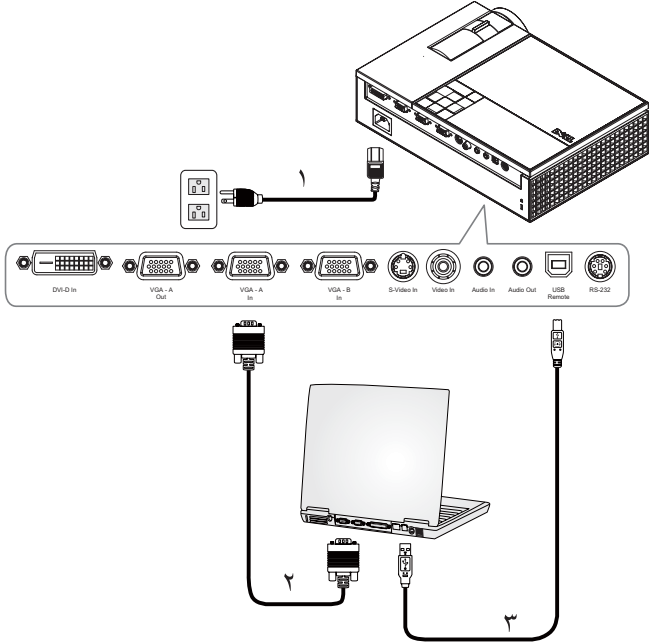

كبل الطاقة	١
كبل VGA إلى VGA	٢
كبل USB إلى USB	٣

ملاحظة: كبل USB غير مرفق من قبل شركة Dell.

ملاحظة: يجب توصيل كبل USB إذا أردت استخدام خاصيتي الصفحة التالية والسابقة المتاحتين من خلال وحدة التحكم عن بعد.

التوصيل بجهاز كمبيوتر باستخدام كبل DVI-D

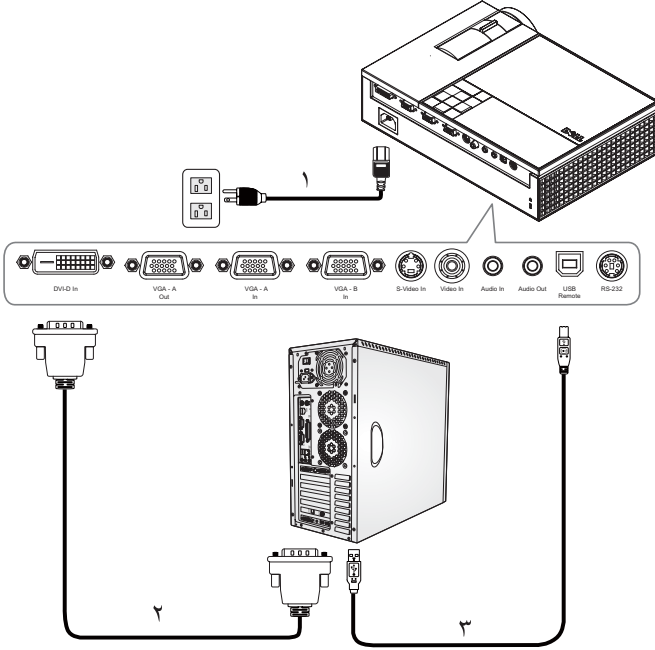

كبل الطاقة	١
كبل DVI-D	٢
كبل USB إلى USB	٣

ملاحظة: كبل DVI-D غير مرفقين من قبل شركة Dell.

ملاحظة: يجب توصيل كبل USB إذا أردت استخدام خاصيتي الصفحة التالية والسابقة المتاحتين من خلال وحدة التحكم عن بعد.

التوصيل بجهاز كمبيوتر باستخدام كبل RS232

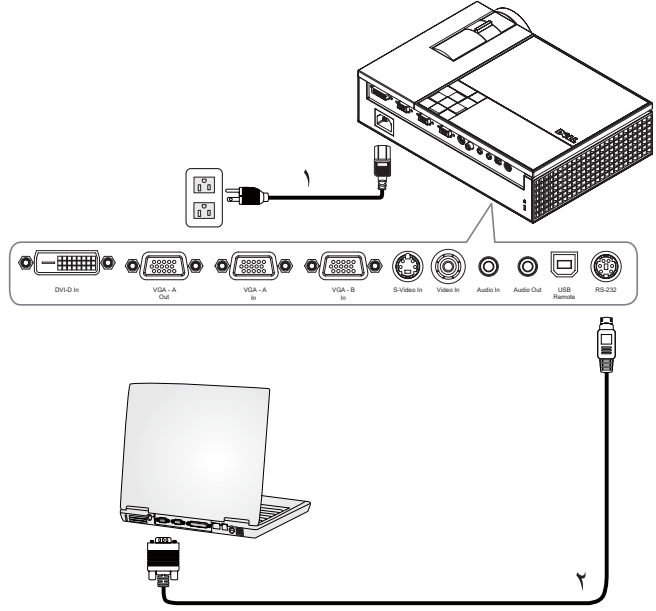

كبل الطاقة	١
كبل RS232	٢

ملاحظة: كبل RS232 غير مرفق من قبل شركة Dell. يمكنك شراء كبل RS232 (٦ قدم) عبر الموقع الإلكتروني لشركة Dell.

توصيل العرض على شاشة إضافية باستخدام كبلات VGA

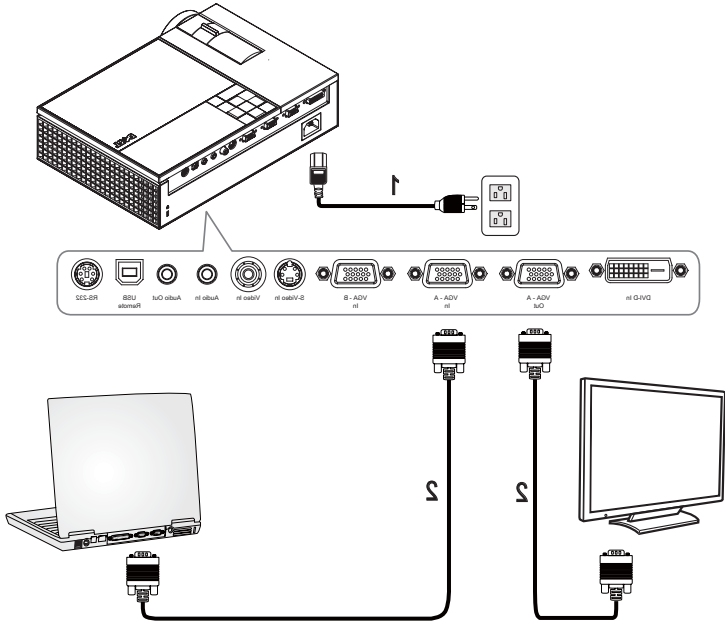

١	كبل الطاقة
٢	كبل تحويل VGA إلى VGA

التوصيل بمشغل أقراص DVD

التوصيل بمشغل أقراص DVD باستخدام كبل S-video

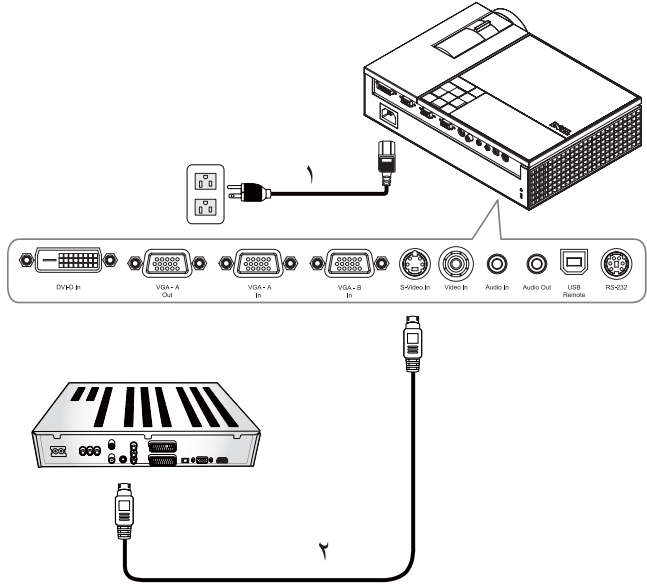

كبل الطاقة	١
كبل S-Video	٢

ملاحظة: كبل S-video غير مرفق من قبل شركة Dell. يمكنك شراء كبل S-Video إطلاة
٥٠ قدما/١٠٠ قدم) من موقع الويب الخاص بشركة Dell.

التوصيل بمشغل أقراص DVD باستخدام كبل فيديو مؤلف

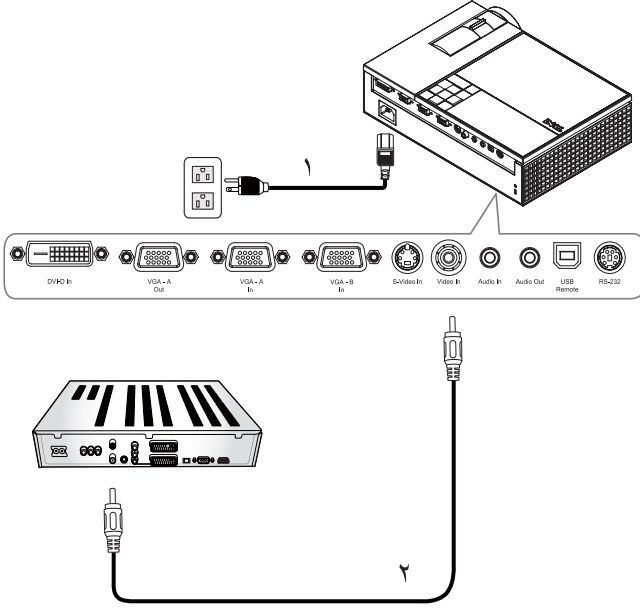

كبل الطاقة	١
كبل فيديو مؤلف	٢

ملاحظة: كبل الفيديو المؤلف غير مرفق من قبل شركة Dell. يمكنك شراء كبل إطالة فيديو مؤلف (٥٠ قدما/١٠٠ قدم) من موقع الويب الخاص بشركة.



التوصيل بمشغل أقراص DVD باستخدام كبل فيديو مركب
استخدام كبل تحويل YPbPr إلى VGA

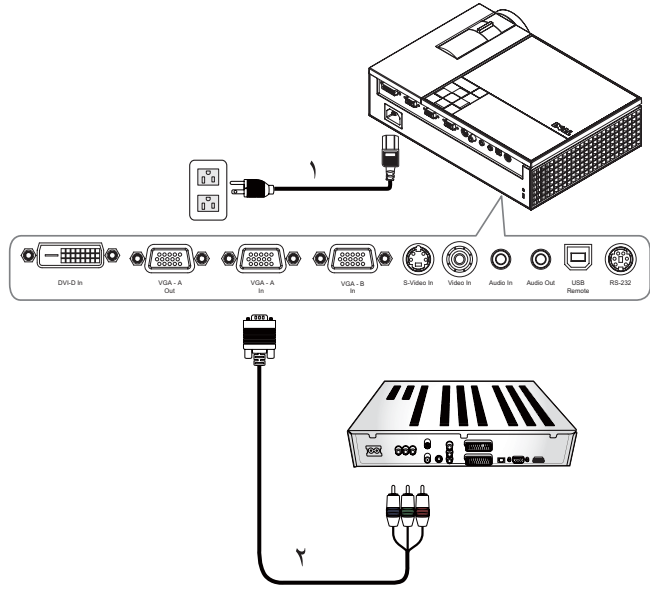

كبل الطاقة	١
كبل VGA إلى YPbPr	٢

ملاحظة: كبل VGA إلى YPbPr غير مرفق من قبل شركة Dell. يمكنك شراء كبل إطفاء
VGA إلى YPbPr (٥٠ قدماً/١٠٠ قدم) من موقع الويب الخاص بشركة Dell.

ملاحظة: يمكنك توصيل الكبل المركب بأحد منفذي دخل VGA-A أو VGA-B.

التوصيل بمشغل أقراص DVD باستخدام كبل HDMI

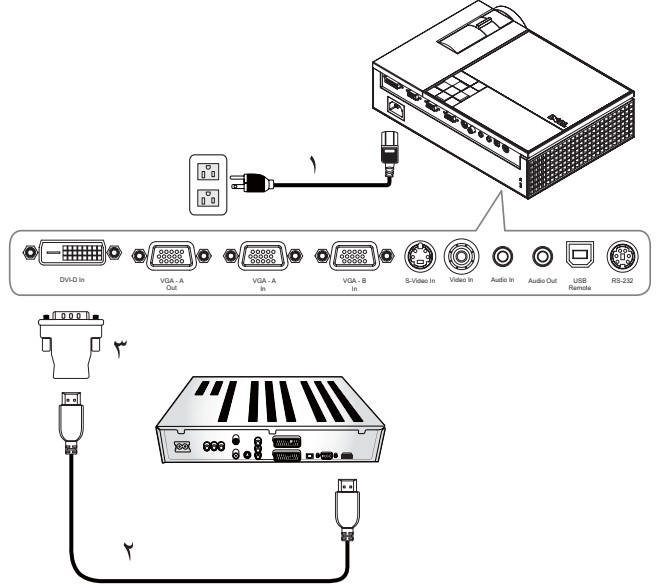

كبل الطاقة	١
كبل HDMI	٢
مهائبي DVI-D	٣

ملاحظة: كبل HDMI ومهائبي DVI-D غير مرفقين من قبل شركة Dell.





استخدام جهاز الإسقاط

تشغيل جهاز الإسقاط

-  ملاحظة: يرجى تشغيل جهاز الإسقاط قبل تشغيل مصدر إشارة الدخل. تومض لمبة **Power (الطاقة)** باللون الأزرق حتى يتم الضغط على زر **Power (الطاقة)**.
- ١ انزع غطاء العدسة.
 - ٢ وصل كبل الطاقة وكبلات الإشارة المناسبة. للحصول على مزيد من المعلومات حول توصيل جهاز الإسقاط، راجع توصيل جهاز الإسقاط صفحة ٧.
 - ٣ اضغط على زر **Power (الطاقة)** بجهاز العرض (راجع استخدام لوحة التحكم صفحة ٢١ لتعيين موضع زر **Power (الطاقة)**)
 - ٤ قم بتشغيل مصدر دخل الإشارة (جهاز الكمبيوتر أو مشغل أقراص DVD أو ما إلى ذلك)، وسوف يكشف جهاز الإسقاط عن المصدر تلقائياً.
- إذا كان هناك عدة مصادر موصلة بجهاز الإسقاط، فاضغط على زر **Source (المصدر)** الموجود بوحدة التحكم عن بعد أو ذلك الموجود في لوحة التحكم لاختيار المصدر المطلوب.
- ٥ سيظهر شعار شركة Dell لمدة ٣٠ ثانية عند تشغيل الجهاز.
- في حالة ظهور الرسالة "جار البحث عن الإشارة..." على الشاشة، تأكد من إحكام توصيل الكبلات المناسبة.

إيقاف تشغيل جهاز الإسقاط

-  إشعار: يجب إيقاف تشغيل جهاز العرض قبل فصل كبل الطاقة عنه.
- ١ اضغط على زر **Power (الطاقة)**.
 - ٢ اضغط على زر **Power (الطاقة)** مرة أخرى. تظل مراوح التبريد تعمل لمدة ٩٠ ثانية.
 - ٣ لإيقاف تشغيل جهاز العرض بسرعة، اضغط على زر الطاقة عندما تكون مراوح تبريد جهاز العرض قيد التشغيل.
-  ملاحظة: قبل تشغيل جهاز العرض مرة أخرى، انتظر لمدة ٦٠ ثانية حتى تثبت درجة الحرارة الداخلية.
- ٤ افصل كبل الطاقة من مأخذ التيار الكهربائي ومن الجهاز.
-  ملاحظة: في حالة الضغط على زر **Power (الطاقة)** أثناء وجود الجهاز قيد التشغيل، تظهر رسالة "اضغط على زر الطاقة لإيقاف جهاز الإسقاط" على الشاشة. لإزالة هذه الرسالة، اضغط على زر القائمة الموجود في لوحة التحكم أو تجاهلها لتختفي بعد ٥ ثوانٍ.

ضبط الصورة المسقط

زيادة ارتفاع الجهاز

- ١ اضغط على زر الرفع.
- ٢ ارفع الجهاز إلى أن يصل إلى زاوية العرض المطلوبة، ثم حرر الزر لتثبيت القدم الرافعة عند ذلك الوضع.
- ٣ استخدم عجلة الضبط والإمالة لضبط زاوية العرض بدقة.

خفض ارتفاع الجهاز

- ١ اضغط على زر الرفع.
- ٢ اخفض مستوى الجهاز، ثم حرر الزر لتثبيت القدم الرافعة عند ذلك الوضع.

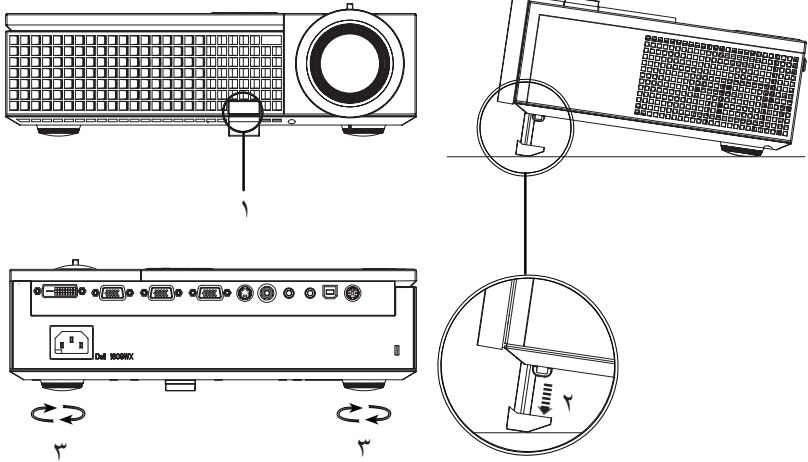

زر الرفع	١
القدم الرافعة	٢
عجلة الضبط والإمالة	٣

ضبط الزوم والتركيز البؤري

⚠ تنبيه: لتفادي تعرض الجهاز للتلف، تأكد من إعادة عدسة الزوم والقدم الرافعة إلى مكانهما تماماً قبل الشروع في تحريك الجهاز أو وضعه في حقيبة الحمل المخصصة به.

١ أدر مقبض الزوم لتكبير وتصغير الصورة المسقط.

٢ أدر عجلة التركيز البؤري إلى أن تحصل على صورة واضحة. يمكن لجهاز الإسقاط أن يقوم بالتركيز البؤري على مسافات تتراوح بين ٣,٣ و ٣٩,٤ قدم (بما يعادل ١ إلى ١٢ م).

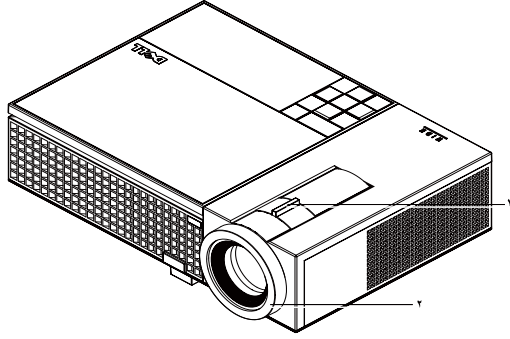

١	مقبض الزوم
٢	عجلة التركيز البؤري

ضبط مقاس الصورة المسقطة

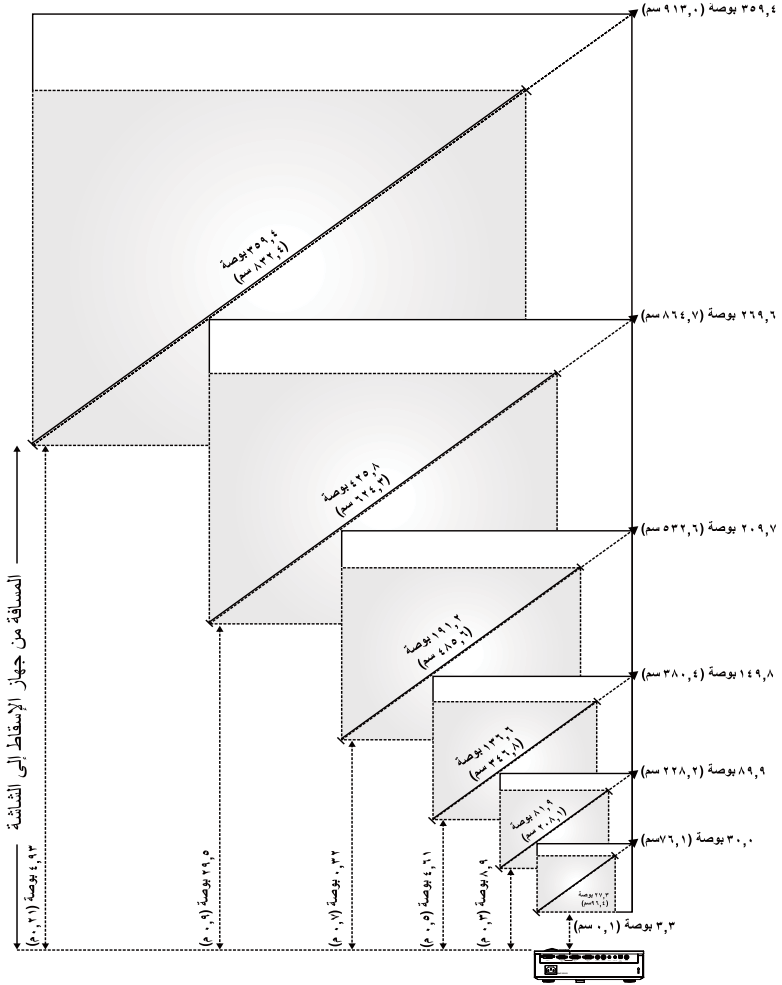

١	مؤشر تحذير اللمبة	<ul style="list-style-type: none"> • يتعين استبدال اللمبة في حالة إضاءة المؤشر الخاص بها باللون الكهرماني بصفة مستمرة. (انظر تغيير اللمبة، صفحة ٤١) إذا استمرت المشكلة، يرجى الاتصال بشركة Dell (الاتصال بشركة ممثي، صفحة ٤٧). • في حالة وميض اللمبة باللون الكهرماني، يتوقف الجهاز عن العمل تلقائياً مشيراً إلى فشل النظام. إذا استمرت المشكلة، يرجى الاتصال بشركة Dell (الاتصال بشركة ممثي ، صفحة ٤٧).
٢	مؤشر تحذير ارتفاع درجة الحرارة	<ul style="list-style-type: none"> • يشير استمرار إضاءة مؤشر درجة الحرارة باللون الكهرماني إلى ارتفاع درجة حرارة الجهاز أو اللمبة أو مشغل اللمبة بصورة مفرطة. وعندئذ يتوقف العرض تلقائياً. أعد تشغيل العرض مرة أخرى بعد أن يبرد الجهاز. إذا استمرت المشكلة، يرجى الاتصال بشركة Dell (الاتصال بشركة ممثي ، صفحة ٤٧). • في حالة وميض مؤشر درجة الحرارة باللون الكهرماني، فإن ذلك يعني تعرض مروحة الجهاز أو عجلة الألوان للتلوث وبالتالي يتوقف الجهاز عن العمل تلقائياً. إذا استمرت المشكلة، يرجى بالاتصال بشركة Dell (الاتصال بشركة ممثي، صفحة ٤٧).
٣	الطاقة	<p>يتيح إمكانية تشغيل الجهاز وإيقاف تشغيله. للحصول على مزيد من المعلومات، انظر "تشغيل جهاز الإسقاط" صفحة ١٧ و"إيقاف تشغيل جهاز الإسقاط" صفحة ١٧.</p>
٤	التحرك لأعلى (⬆) / ضبط تشوه شبه المنحرف	<p>يتيح إمكانية تحديد خيارات من قائمة المعلومات المعروضة على الشاشة (OSD). ويمكنك أيضاً استخدام زر التحرك لأعلى (⬆) لضبط تشوه الصورة الناتج عن إمالة الجهاز.</p>
٥	التحرك لليمين (➤) / الضبط التلقائي	<p>يتيح إمكانية ضبط إعدادات المعلومات المعروضة على الشاشة. يمكنك أيضاً استخدام الزر الأيمن (➤) لمزامنة الجهاز مع مصدر الدخل.</p> <p>تتوقف وظيفة الضبط التلقائي عن العمل أثناء عرض قائمة OSD.</p>
٦	مستقبل الأشعة تحت الحمراء	<p>قم بتوجيه وحدة التحكم عن بعد نحو مستقبل الأشعة تحت الحمراء ثم اضغط على أي زر.</p>
٧	التحرك لأسفل (⬇) / ضبط تشوه شبه المنحرف	<p>يتيح إمكانية تحديد خيارات من قائمة المعلومات المعروضة على الشاشة (OSD). ويمكنك أيضاً استخدام زر التحرك لأسفل (⬇) لضبط تشوه الصورة الناتج عن إمالة الجهاز.</p>

٨ القائمة	يُتيح إمكانية تنشيط وظيفة المعلومات المعروضة على الشاشة. استخدم < > < > و زر القائمة (Menu) للتنقل عبر OSD (المعلومات المعروضة على الشاشة).
٩ التحرك لليسار < / المصدر	يُتيح إمكانية ضبط إعدادات المعلومات المعروضة على الشاشة. يمكنك أيضاً استخدام زر < للتنقل بين مصدر RGB الرقمي ومصدر RGB التناظري ومصادر الفيديو المؤلف والفيديو المركب (YPbPr عبر VGA) والفيديو فائق الجودة، وذلك عند توصيل عدة مصادر بالجهاز.
١٠ إدخال	يُتيح إمكانية تأكيد الخيار المحدد من المعلومات المعروضة على الشاشة.

استخدام وحدة التحكم عن بعد

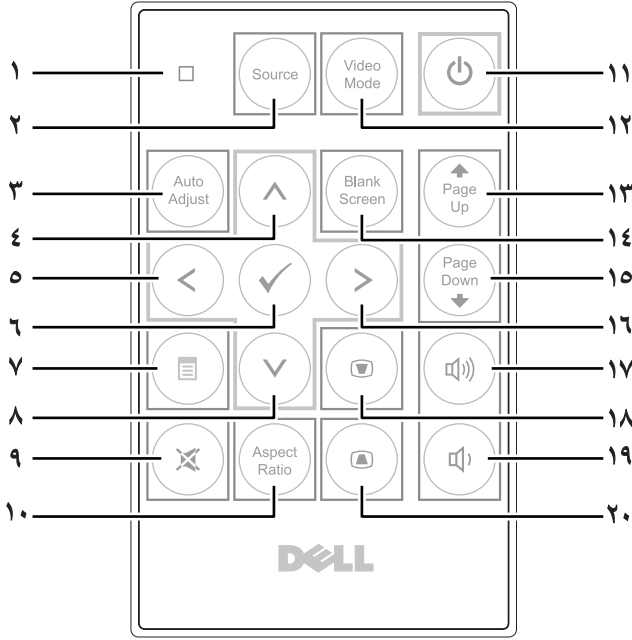

١	لمبة بيان الحالة	مؤشر بيان الحالة
٢	Source (المصدر)	اضغط على هذا الزر للتبديل بين مصدر RGB الرقمي و RGB التناظري والفيديو المؤلف والفيديو فائق الجودة والفيديو المركب (YpPr عبر VGA).
٣	Auto adjust (الضبط التلقائي)	اضغط على هذا الزر لمزامنة جهاز الإسقاط مع مصدر الدخل. لن تعمل وظيفة الضبط التلقائي أثناء وجود قائمة OSD قيد العرض (المعلومات المعروضة على الشاشة).
٤	زر التحرك لأعلى (↑)	اضغط على هذا الزر لاختيار أحد عناصر قائمة OSD.
٥	زر التحرك لليسار (←)	اضغط على هذا الزر لضبط إعدادات OSD.
٦	إدخال	اضغط على هذا الزر لتأكيد اختيار أحد العناصر.
٧	القائمة	اضغط على هذا الزر لتنشيط قائمة OSD.
٨	زر التحرك لأسفل (↓)	اضغط على هذا الزر لاختيار أحد عناصر قائمة OSD.
٩	كتم الصوت	اضغط على هذا الزر لكتم صوت سماعة جهاز الإسقاط أو إلغاء كتمه.

10	Aspect Ratio (نسبة العرض للارتفاع)	اضغط على هذا الزر لتغيير نسبة عرض الصورة المعروضة إلى ارتفاعها.
11	الطاقة	يقوم بتشغيل الجهاز وإيقاف تشغيله. للحصول على مزيد من المعلومات، انظر تشغيل جهاز الإسقاط صفحة ١٧ وإيقاف تشغيل جهاز الإسقاط صفحة ١٧.
12	Video Mode (وضع الفيديو)	يتميز جهاز الإسقاط Dell 1609WX ذي الحجم الصغير بوجود تهيئات مسبقة الضبط تتيح أفضل عرض للبيانات (رسومات الكمبيوتر) أو الفيديو (الأفلام والألعاب وغير ذلك). اضغط على زر Video Mode (وضع الفيديو) للتبديل بين وضع الحاسب الشخصي أو وضع الأفلام أو وضع الألعاب أو وضع sRGB أو وضع مخصص (للمستخدم لتهيئة الإعدادات المفضلة وحفظها). يؤدي الضغط مرة واحدة على زر Video Mode (وضع الفيديو) إلى إظهار وضع العرض الحالي. كما أن الضغط عليه مرة أخرى يؤدي إلى التبديل بين أوضاع العرض.
13	Page up (صفحة إلى أعلى)	اضغط على هذا الزر للانتقال إلى الصفحة السابقة.
14	Blank Screen (شاشة فارغة)	اضغط على هذا الزر لإخفاء/إظهار الصورة.
15	Page down (صفحة إلى أسفل)	اضغط على هذا الزر للانتقال إلى الصفحة التالية.
16	التحرك لليمين	اضغط على هذا الزر لضبط إعدادات OSD.
17	رفع مستوى الصوت	اضغط على هذا الزر لرفع مستوى الصوت.
18	ضبط تشوه شبه المنحرف	اضغط لضبط تشوه الصورة الناتج عن إمالة جهاز الإسقاط. (35/40- درجة)
19	خفض مستوى الصوت	اضغط على هذا الزر لخفض مستوى الصوت.
20	ضبط تشوه شبه المنحرف	اضغط لضبط تشوه الصورة الناتج عن إمالة جهاز الإسقاط. (35/40- درجة)

استخدام قائمة المعلومات المعروضة على الشاشة

يتميز جهاز الإسقاط بإتاحة قائمة المعلومات المعروضة على الشاشة (OSD) بعدة لغات بحيث يمكن عرضها في وجود أو عدم وجود مصدر دخل.

اضغط على الزر < > أو < > في لوحة تحكم الجهاز أو في وحدة التحكم عن بعد للانتقل بين علامات التبويب المتاحة بالقائمة الرئيسية. ولاختيار قائمة فرعية، اضغط على زر **Enter** (إدخال) الموجود في لوحة التحكم أو في وحدة التحكم عن بعد.

وعند الرغبة في تحديد أحد الخيارات، اضغط على الزر < > أو الزر < > في لوحة تحكم الجهاز أو وحدة التحكم عن بعد. وعندئذ يتحول لون الخيار إلى الأزرق الداكن. عند اختيار أحد العناصر، يتحول لون العنصر إلى الأزرق الداكن. استخدم الزر < > أو < > في لوحة التحكم أو وحدة التحكم عن بعد لضبط الإعدادات.

للرجوع إلى القائمة الرئيسية، انتقل إلى علامة التبويب "رجوع" ثم اضغط على زر **Enter** (إدخال) الموجود في لوحة التحكم أو وحدة التحكم عن بعد.

للخروج من قائمة OSD، انتقل إلى علامة التبويب "خروج" ثم اضغط على زر **Enter** (إدخال) أو اضغط مباشرة على زر **Menu** (القائمة) الموجود في لوحة التحكم أو وحدة التحكم عن بعد.

القائمة الرئيسية

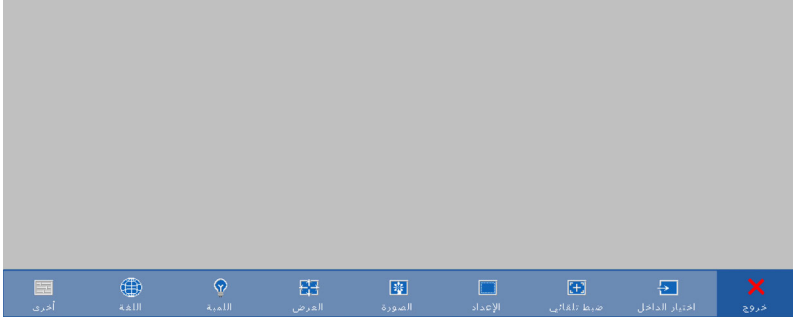

اختيار الداخِل

تتيح لك قائمة "اختيار الداخِل" إمكانية اختيار مصدر دخل جهاز الإسقاط.

المصدر التلقائي—اختر **تشغيل** (الوضع الافتراضي) للكشف التلقائي عن إشارات الدخل المتاحة. إذا قمت بالضغط على زر **Source** (المصدر) أثناء وجود الجهاز قيد التشغيل، فإنه سيكشف تلقائياً عن إشارة الدخل التالية المتاحة. اختر إيقاف لقفّل إشارة الدخل الحالية. إذا قمت بالضغط على **Source** (المصدر) عند ضبط وضع **المصدر التلقائي** على زر **إيقاف**، فإنه بإمكانك اختيار إشارة الدخل يدوياً.

تشغيل	رجوع
إيقاف	المصدر التلقائي
	VGA-A
	VGA-B
	DVI-D
	الفيديو فائق الجودة
	الفيديو المؤلف
	خروج من القائمة

VGA-A—اضغط على إدخال للكشف عن إشارة VGA-A.

VGA-B—اضغط على إدخال للكشف عن إشارة VGA-B.

DVI-D—اضغط على إدخال للكشف عن إشارة DVI-D.

الفيديو فائق الجودة—اضغط على إدخال للكشف عن إشارة الفيديو فائق الجودة.

الفيديو المؤلف—اضغط على إدخال للكشف عن إشارة الفيديو المؤلف.

الضبط التلقائي

تقوم وظيفة الضبط التلقائي بضبط التردد والتتبع في وضع الحاسب الشخصي. وأثناء وجود الضبط التلقائي قيد التنفيذ، تظهر الرسالة التالية على

الضبط التلقائي قيد التنفيذ...

الشاشة "الضبط التلقائي قيد التنفيذ...".

الإعداد

يشتمل على الإعدادات محور رأسي ومحور تلقائي ووضع جهاز الإسقاط ونسبة العرض للارتفاع ومعلومات جهاز الإسقاط.

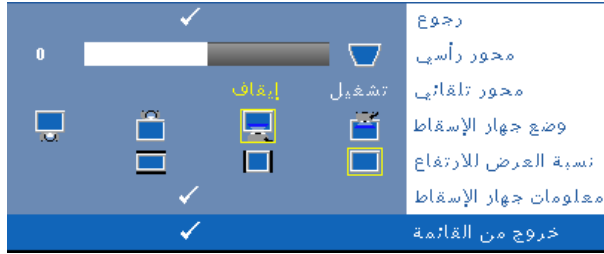

محور رأسي—يتيح ضبط تنبؤ الصورة الناتج عن إمالة جهاز العرض.

محور تلقائي—يتيح الضبط التلقائي لتنبؤ الصورة الناتج عن إمالة جهاز العرض.

وضع جهاز الإسقاط—يتيح اختيار وضع جهاز الإسقاط وفقاً لكيفية تثبيته.

• إسقاط أمامي - فوق سطح المكتب — الوضع الافتراضي.

• إسقاط أمامي - تثبيت بالسقف — يقوم جهاز الإسقاط بقلب الصورة رأساً على عقب عند تثبيته في السقف.

• إسقاط خلفي-فوق سطح المكتب — يقوم جهاز الإسقاط بعكس الصورة بما يتيح إمكانية العرض من خلف شاشة نصف شفافة.

• إسقاط خلفي-تثبيت بالسقف — يقوم جهاز الإسقاط بعكس الصورة وقلبها رأساً على عقب. وبهذا تتاح إمكانية العرض من خلف شاشة نصف شفافة مع تثبيت الجهاز بالسقف.

نسبة العرض للارتفاع—يتيح إمكانية ضبط نسبة العرض إلى الارتفاع.

• الأصل — يقوم بضبط مصدر الدخل لملاءمة الشاشة مع الحفاظ على نسبة العرض إلى الارتفاع الخاصة بمصدر الدخل.

• ٣:٤ — يتم ضبط مصدر الدخل بحيث يتناسب مع ارتفاع الشاشة.

• العرض — يتم ضبط مصدر الدخل بحيث يتناسب مع الشاشة.

اختر وضع العرض أو ٣:٤ عند استخدام أي مما يلي:

– دقة جهاز الكمبيوتر أعلى من WXGA.

– استخدام كبل فيديو مركب (p/٧٢٠i/١٠٨٠p/١٠٨٠)

معلومات جهاز الإسقاط—يعرض اسم طراز جهاز الإسقاط ومصدر الدخل الحالي والرقم التسلسلي للجهاز (PPID#).

الصورة (في وضع الحاسب الشخصي)

يمكنك من خلال قائمة الصورة ضبط إعدادات العرض الخاصة بجهاز الإسقاط. تحتوي هذه القائمة على الخيارات التالية:

50	<input type="checkbox"/>	<input checked="" type="checkbox"/>	رجوع
50	<input type="checkbox"/>	<input checked="" type="checkbox"/>	السطوع
50	<input type="checkbox"/>	<input checked="" type="checkbox"/>	التباين
50	<input type="checkbox"/>	<input checked="" type="checkbox"/>	درجة الحرارة اللونية
50	<input type="checkbox"/>	<input checked="" type="checkbox"/>	ضبط اللون
50	<input type="checkbox"/>	<input checked="" type="checkbox"/>	أحمر
50	<input type="checkbox"/>	<input checked="" type="checkbox"/>	أخضر
50	<input type="checkbox"/>	<input checked="" type="checkbox"/>	أزرق
خروج من القائمة			

السطوع—استخدم < و > لضبط سطوع الصورة.

التباين—استخدم < و > لضبط تباين العرض.

درجة الحرارة اللونية—يتيح إمكانية ضبط درجة الحرارة اللونية. ففي درجات الحرارة اللونية المرتفعة تبدو الشاشة أكثر برودة، بينما تبدو أكثر دفئاً في درجات الحرارة اللونية المنخفضة.

ضبط اللون—يتيح إمكانية ضبط الألوان الأحمر والأخضر والأزرق.

ويتم تنشيط الوضع المخصص عند ضبط القيم الموجودة في قائمة ضبط اللون. وتُحفظ القيم في الوضع المخصص.

العرض (في وضع الحاسب الشخصي)

يمكنك من خلال قائمة العرض ضبط إعدادات العرض الخاصة بجهاز الإسقاط. وتحتوي هذه القائمة على الخيارات التالية:



وضع الفيديو—يتيح إمكانية تحسين وضع العرض في جهاز الإسقاط: كمبيوتر و **الفيلم sRGB** و (يتيح عرض الألوان بدقة أكثر) و **الألعاب ومخصص** (لتحديد إعداداتك المفضلة). في حالة ضبط إعدادات **كثافة اللون الأبيض** أو **إزالة جاما**، فإن جهاز الإسقاط يتحول تلقائياً إلى وضع **مخصص**.

ملاحظة: إذا قمت بضبط إعدادات **كثافة اللون الأبيض** أو **إزالة جاما**، فإن جهاز الإسقاط يتحول تلقائياً إلى وضع **مخصص**.

نوع الإشارة—يتيح إمكانية اختيار نوع الإشارة يدوياً من بين **RGB** أو **YCbCr** أو **YPbPr**.

الزوم—اضغط على \odot لتكبير الصورة رقمياً حتى أربع مرات على شاشة الإسقاط واضغط على \odot لتصغير الصورة المكبرة.

تنقل التكبير/التصغير—اضغط على \odot \odot \odot \odot لتحريك شاشة الإسقاط.

كثافة اللون الأبيض—اختر القيمة 0 للحصول على أقصى إنتاج للألوان، واختر القيمة 10 للحصول على أعلى درجة من السطوع.

إزالة جاما—يتيح إمكانية الاختيار من بين قيم الضبط المسبق الأربعة (1، 2، 3، 4) وذلك لتغيير أداء ألوان العرض.

الوضع الأفقي—اضغط على \odot لتحريك الصورة إلى اليسار، واضغط على \odot لتحريكها إلى اليمين.

الوضع الرأسي—اضغط على \odot لتحريك الصورة لأسفل، واضغط على \odot لتحريكها لأعلى.

التردد—يتيح تغيير تردد ساعة بيانات العرض لتتلاءم مع تردد بطاقة الرسوم الخاصة بجهاز الكمبيوتر. في حالة ظهور موجة عمودية مهترزة، استخدم خاصية التحكم في التردد لتصغير الأشرطة. ويعد هذا النوع من الضبط رديئاً.

التتبع—يتيح إمكانية مزامنة الفارق الزمني لإشارة العرض مع بطاقة الرسوم. وفي حالة عدم استقرار الصورة أو اهتزازها، يمكنك استخدام خيار التتبع لضبط الصورة. ويتميز هذا النوع من الضبط بالدقة.

العرض (في وضع الفيديو)

يمكنك من خلال قائمة العرض ضبط إعدادات العرض الخاصة بجهاز الإسقاط. وتحتوي هذه القائمة على الخيارات التالية:



وضع الفيديو—يتيح إمكانية تحسين وضع العرض في جهاز الإسقاط:

كمبيوتر والفيلم و **sRGB** (يتيح عرض الألوان بدقة أكثر) و **الألعاب** و **مخصص** (لتحديد إعداداتك المفضلة). في حالة ضبط إعدادات **كثافة اللون الأبيض** أو **إزالة جاما**، فإن جهاز الإسقاط يتحول تلقائياً إلى وضع **مخصص**.

ملاحظة: إذا قمت بضبط إعدادات **كثافة اللون الأبيض** أو **إزالة جاما**، فإن جهاز الإسقاط يتحول تلقائياً إلى وضع **مخصص**.

وضع الفيديو—يتيح إمكانية اختيار نوع الإشارة يدوياً من بين **RGB** أو **YCbCr** أو **YPbPr**.

الزوم—اضغط على \rightarrow لتكبير الصورة رقمياً حتى أربع مرات على شاشة الإسقاط، واضغط على \leftarrow لتصغير الصورة المكبرة.

تنقل التكبير/التصغير—اضغط على \rightarrow \leftarrow \uparrow \downarrow لتحريك شاشة الإسقاط.

كثافة اللون الأبيض—اختر القيمة 0 للحصول على أقصى إنتاج للألوان، واختر القيمة 10 للحصول على أعلى درجة من السطوع.

إزالة جاما—يتيح إمكانية الاختيار من بين قيم الضبط المسبق الأربعة (1، 2، 3، 4) وذلك لتغيير أداء ألوان العرض.

اللمبة

يمكنك من خلال قائمة اللمبة ضبط إعدادات العرض الخاصة بجهاز الإسقاط. وتحتوي هذه القائمة على الخيارات التالية:

✓	دجوع
1500	ساعة اللمبة
لا	توفير الطاقة
لا	الوضع الاقتصادي
لا	إعادة ضبط اللمبة
لا	إغلاق سريع
✓	خروج من القائمة

ساعة اللمبة—تتيح عرض ساعات التشغيل منذ آخر وقت تمت فيه إعادة ضبط مؤقت اللمبة.

توفير الطاقة—اختر "نعم" لضبط مهلة تشغيل وضع توفير الطاقة، وهي الفترة الزمنية التي ينتظرها جهاز الإسقاط بدون الحصول على إشارة دخل. والضبط الافتراضي لهذه الفترة الزمنية هو ١٢٠ دقيقة. غير أنه من الممكن ضبطها على ٥ أو ١٥ أو ٣٠ أو ٤٥ أو ٦٠ أو ١٢٠ دقيقة.

إذا لم يتم الكشف عن أي إشارة دخل أثناء المهلة، يقوم جهاز الإسقاط بإيقاف تشغيل اللمبة وينقل إلى وضع توفير الطاقة. يتم تشغيل الجهاز تلقائياً، في حالة الكشف عن أية إشارة دخل عندما يكون الجهاز في وضع توفير الطاقة. وإذا لم يتم الكشف عن إشارة دخل خلال ساعتين، ينتقل جهاز الإسقاط من وضع توفير الطاقة إلى وضع فصل الطاقة. ولتشغيل جهاز الإسقاط، اضغط على زر الطاقة.

الوضع الاقتصادي—اختر **تشغيل** لتشغيل جهاز الإسقاط بمستوى منخفض من الطاقة (٢١٦ وات)، حيث إن ذلك من شأنه إطالة عمر اللمبة وخفض مستوى صوت التشغيل وزيادة إعتام خرج الإشراق على الشاشة. واختر **إيقاف** لتشغيل الجهاز بمستوى الطاقة العادي (٢٥٦ وات).

إعادة ضبط اللمبة—بعد تركيب لمبة جديدة، اختر **نعم** لإعادة ضبط مؤقت اللمبة.

إغلاق سريع—اختر **نعم** لإيقاف تشغيل جهاز الإسقاط بضغط واحدة على زر **Power (الطاقة)** إذ تتيح هذه الوظيفة إمكانية إيقاف تشغيل جهاز الإسقاط بسرعة مع زيادة سرعة المروحة. تتيح هذه الوظيفة إمكانية إيقاف تشغيل جهاز العرض بسرعة مع زيادة سرعة المروحة.

ملاحظة: عند تمكين وظيفة إغلاق الجهاز بسرعة، يُتوقع ارتفاع صوت الجهاز بدرجة طفيفة أثناء عملية إيقاف التشغيل.

اللغة

تتيح قائمة اللغة إمكانية ضبط لغة قائمة OSD





الحجم—اضغط على < و > لخفض/زيادة مستوى الصوت.

كتم الصوت—يتيح إمكانية تمكين/تعطيل الصوت.

الشاشة المخصصة—اضغط على مفتاح **Enter** (إدخال) لتظهر قائمة الشاشة المخصصة، ثم اختر نعم ليتم التقاط صورة الشاشة على أنها شعاري المخصص، وبالتالي تحل هذه الشاشة محل كل الشاشات الأصلية التي تحمل شعار شركة Dell، ويمكنك استعادة الشاشة الافتراضية باختيار شعار Dell من الشاشة المنبثقة.

ملاحظة: لالتقاط صورة كاملة، تأكد من أن دقة إشارة الدخل المتصلة بجهاز العرض هي ٨٠٠×١٢٨٠.

قفل القائمة—اختر تشغيل لتمكين قفل القائمة وإخفاء قائمة OSD. اختر إيقاف لتعطيل قفل القائمة وإظهار قائمة OSD.

ملاحظة: في حالة إخفاء قائمة OSD عند تعطيل وظيفة قفل الشاشة، اضغط على زر القائمة الموجود في لوحة التحكم للجهاز لمدة ١٥ ثانية، ثم قم بإيقاف تمكين الوظيفة.

مهلة القائمة—يتيح ضبط الفترة الزمنية الخاصة بـ مهلة قائمة OSD. عملاً قائمة OSD تختفي افتراضياً من على الشاشة بعد ٣٠ ثانية من عدم النشاط وضع القائمة—يتيح إمكانية اختيار وضع عرض قائمة OSD على الشاشة.

ب في حالة نجاح عملية التحقق من كلمة المرور، يمكنك استئناف الوصول إلى وظائف واستخدامات جهاز الإسقاط.

يرجى الانتباه إلى أنه عند إدخال كلمة مرور خاطئة في مرتين، فسوف تحصل على فرصتين أخرتين فقط، فيبعد ثلاث محاولات غير صالحة لإدخال كلمة مرور، سيتم إيقاف الجهاز تلقائياً.

ملاحظة: يرجى الاتصال بشركة DELL™ أو بفني صيانة مؤهل حال نسيان كلمة المرور. لإلغاء خاصية كلمة المرور، اختر إيقاف وأدخل كلمة المرور لإيقاف تمكين هذه الخاصية.

يرجى إدخال كلمة المرور.
كلمة المرور (كود من 4 حروف): X X X X

J I H G F E D C B A
T S R Q P O H M L K
3 2 1 0 Z Y X W V U
خروج إدخال ← 9 8 7 6 5 4

اختبار
تأكيد ✓ 70641-46B-0208 CN-0C2726 PPID

تغيير كلمة المرور—أدخل كلمة المرور الأصلية، ثم اكتب كلمة المرور الجديدة وقم بتأكيدهما.

يرجى إدخال كلمة المرور الأصلية.
كلمة المرور (كود من 4 حروف): X X X X

J I H G F E D C B A
T S R Q P O H M L K
3 2 1 0 Z Y X W V U
خروج إدخال ← 9 8 7 6 5 4

اختبار
تأكيد ✓ 70641-46B-0208 CN-0C2726 PPID

نمط الاختبار—اختر تشغيل لتشغيل نمط الاختبار المضمن لإجراء اختبار ذاتي للتركيز والدقة. اختر إيقاف لإيقاف تمكين هذه الخاصية.

ضبط المصنع—اختر تشغيل لإعادة ضبط جهاز الإسقاط على إعدادات المصنع الافتراضية. يقوم هذا الخيار بإعادة ضبط العناصر، بما في ذلك إعدادات مصادر الكمبيوتر ومصدر الفيديو.

استكشاف أعطال الجهاز وإصلاحها

في حالة مواجهة مشاكل مع الجهاز، يرجى الاطلاع على إرشادات استكشاف الأعطال وإصلاحها التالية. إذا استمرت المشكلة، بادر بالاتصال بشركة Dell. يرجى الرجوع إلى الاتصال بشركة Dell. صفحة ٤٧.



الحلول الممكنة	المشكلة
<ul style="list-style-type: none"> تأكد من نزع غطاء العدسة وتشغيل جهاز الإسقاط. تأكد من تمكين منفذ الرسوم الخارجي. إذا كنت تستخدم كمبيوتر محمول من إنتاج شركة Dell™، فاضغط على (Fn+F8). أما في حالة استخدام أجهزة كمبيوتر من إنتاج شركات أخرى، فيرجى الرجوع إلى الوثائق الخاصة بها. تأكد من إحكام توصيل جميع الكابلات. انظر توصيل جهاز العرض، صفحة رقم ٧. تأكد من عدم انثناء دبابيس منافذ التوصيل أو انكسارها. تأكد من تركيب اللمبة بإحكام في مكانها. (تغيير اللمبة، صفحة رقم ٤١). استخدم نمط الاختبار الموجود بقائمة أخرى (أخرى، صفحة رقم ٤٧). تأكد من صحة ألوان نمط الاختبار. 	عدم ظهور الصورة على الشاشة

المشكلة (تابع)



عرض جزء من الصورة أو ظهورها على نحو متحرك أو غير سليم

الحلول الممكنة (تابع)

- 1 اضغط على زر **Auto Adjust** (ضبط تلقائي) في وحدة التحكم عن بعد أو لوحة التحكم.
- 2 إذا كنت تستخدم كمبيوتر محمول من إنتاج شركة Dell™، فاضبط دقة الكمبيوتر على WXGA (٨٠٠x١٢٨٠) أو XGA (٧٦٨ x ١٠٢٤):
أ انقر بزر الماوس الأيمن فوق الجزء غير المستخدم من سطح المكتب في نظام Windows، ثم انقر فوق **Properties (خصائص)** واختر علامة تبويب **Settings (إعدادات)**.

ب تحقق من أن الإعداد الخاص بمنفذ الشاشة الخارجية هو ٨٠٠ x ١٢٨٠ أو ٧٦٨ x ١٠٢٤ بكسل
ج اضغط على **(Fn+F8)**  .

إذا واجهت صعوبة في تغيير أبعاد الدقة أو في حالة تجمد الشاشة، فاعد تشغيل جميع الأجهزة بما فيها جهاز الإسقاط. إذا كنت تستخدم جهاز كمبيوتر محمول من إنتاج شركة أخرى بخلاف Dell™، يرجى الرجوع إلى الوثائق الخاصة به.

إذا كنت تستخدم كمبيوتر محمول من إنتاج شركة Dell™، فاضغط على **(Fn+F8)**  .

عدم ظهور العرض التقديمي على الشاشة

اضبط وظيفة التتبع في قائمة OSD الفرعية العرض (في وضع الحاسب الشخصي فقط، انظر التتبع، صفحة ٣١).

عدم ثبات الصورة أو اهتزازها

اضبط التردد في قائمة OSD الفرعية العرض (في وضع الحاسب الشخصي فقط، انظر التردد، صفحة ٣١).

احتواء الصورة على خط عمودي مهتز

- إذا كانت الشاشة تستقبل خرج إشارة خاطئة من بطاقة الرسوم، يرجى ضبط نوع الإشارة على RGB في علامة تبويب العرض بقائمة OSD.
- استخدم نمط الاختبار الموجود بقائمة أخرى. تأكد من صحة ألوان نمط الاختبار.

ألوان الصورة غير سليمة

1 اضبط عجلة التركيز البؤري الموجودة فوق عدسة جهاز الإسقاط.

وقوع الصورة خارج نطاق التركيز البؤري

2 تأكد من وقوع شاشة الإسقاط على المسافة المطلوبة من جهاز الإسقاط.

(من ٣,٣ قدم [١ م] إلى ٣٩,٤ قدم [١٢ م]).

الحلول الممكنة (تليح)	المشكلة (تليح)
يكشف الجهاز تلقائياً عن تنسيق إشارة الدخل. وهو يحافظ على نسبة عرض الصورة المسقطية إلى ارتفاعها وفقاً لتنسيق إشارة الدخل أثناء تنشيط وضع الأصل. إذا ظلت الصورة ممتدة، فاضبط نسبة العرض إلى الارتفاع في قائمة الإعداد في قائمة OSD.	تمتد الصورة عند عرض محتويات أقراص DVD بنسبة عرض إلى ارتفاع ٩:١٦
اختر الإعداد من قائمة OSD واضبط وضع جهاز الإسقاط. عند وصول اللبنة إلى نهاية عمرها الافتراضي، فإنها تحترق أو يصدر عنها صوت طقطة عالٍ. وفي حالة حدوث ذلك، لن يمكن تشغيل الجهاز مرة أخرى. لاستبدال اللبنة بأخرى، انظر تغيير اللبنة، صفحة ٤١.	الصورة معكوسة احتراق اللبنة أو صدور صوت طقطة عنها
إذا أضاء مؤشر اللبنة باللون الكهرماني بصورة متصلة، يجب استبدال اللبنة.	إضاءة مؤشر اللبنة باللون الكهرماني بصورة متصلة
ممثلي في حال وميض كل من مؤشر اللبنة والطاقة باللون الكهرماني، فإن ذلك يعني تعرض مشغل اللبنة للتلف وبالتالي يتوقف الجهاز عن العمل تلقائياً. في حالة وميض مؤشر اللبنة باللون الكهرماني وإضاءة مؤشر الطاقة بالأزرق بصفة متصلة، فإن ذلك يعني تعرض عجلة الألوان للتلف وبالتالي يتوقف الجهاز عن العمل تلقائياً. افصل كبل الطاقة بعد ٣ دقائق ثم أعد تشغيل الشاشة مرة أخرى. إذا استمرت المشكلة، قم بالاتصال بشركة Dell TM (انظر الاتصال بشركة Dell، صفحة ٤٧).	وميض مؤشر اللبنة باللون الكهرماني
ذلك يعني ارتفاع درجة حرارة جهاز الإسقاط. عندئذ يتوقف العرض تلقائياً. أعد تشغيل العرض مرة أخرى بعد أن يبرد الجهاز. إذا استمرت المشكلة، يرجى الاتصال بشركة Dell TM (انظر الاتصال بشركة Dell، صفحة ٤٧).	إضاءة مؤشر درجة الحرارة باللون الكهرماني بصورة متصلة
ذلك يعني تعرض مروحة الجهاز للتلف، وبالتالي يتوقف الجهاز عن العمل تلقائياً. إذا استمرت المشكلة، يرجى الاتصال بشركة Dell TM (انظر الاتصال بشركة Dell، صفحة ٤٧).	وميض مؤشر درجة الحرارة باللون الكهرماني

المشكلة (تابع)	الحلول الممكنة (تابع)
عدم ظهور OSD قائمة على الشاشة	حاول الضغط على زر القائمة الموجود على اللوحة لمدة ١٥ ثانية لفتح قائمة OSD. تحقق من قفل القائمة صفحة ٣٤.
عدم عمل وحدة التحكم عن بعد بسلاسة أو عملها خلال نطاق محدود	قد تكون طاقة البطاريات منخفضة. تحقق مما إذا كان مؤشر بيان الحالة الموجود بوحدة التحكم عن بعد شديد الخفوت. إذا كان الأمر كذلك، استبدل البطارية بأخرى جديدة من نوع CR2032.

تغيير اللمبة

عندما يقترب عمر اللمبة الافتراضي من الانتهاء ومن ثم تبرز الحاجة لتغييرها، تظهر الرسالة التالية على الشاشة:

"تقترب اللمبة من نهاية عمرها الافتراضي للتشغيل بكامل طاقتها. لذا يوصى باستبدالها!

www.dell.com/lamps

⚠ تنبيه: يرجى اتباع تعليمات السلامة المذكورة في صفحة ٦ قبل الشروع في تنفيذ أي من الإجراءات الواردة في هذا القسم.

لتغيير اللمبة، يرجى اتباع الخطوات التالية:

١ قم بإيقاف تشغيل الجهاز ثم افصل كبل الطاقة.

⚠ تنبيه: ترتفع درجة حرارة اللمبة إلى حد كبير عند الاستخدام؛ فلا تحاول استبدال اللمبة قبل ترك الجهاز لمدة ٣٠ دقيقة على الأقل حتى يبرد.

٢ اترك الجهاز ليبرد لمدة ٣٠ دقيقة على الأقل.

٣ فك المسمارين المولدين المثبتين لغطاء اللمبة، ثم انزع الغطاء.

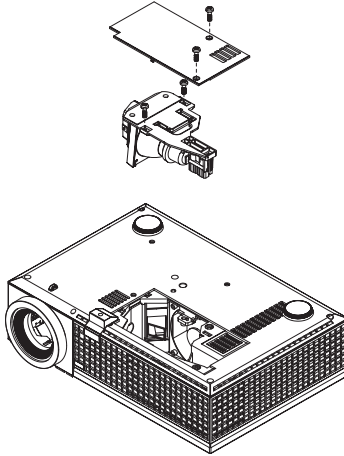

⚠ تنبيه: لا تلمس الجزء الزجاجي من اللمبة في أي وقت من الأوقات، إذ إن لمبات الجهاز رقيقة للغاية وقد تتحطم باللمس. كما أن قطع الزجاج المهشم حادة ويمكن أن تتسبب في حدوث إصابات.

⚠ تنبيه: في حالة تهشم اللمبة، قم بإزالة كافة الأجزاء المكسورة من داخل الجهاز وتخلص منها أو أعد تدويرها وفقاً لقانون الولاية أو القوانين المحلية أو الفيدرالية. للمزيد من المعلومات، يرجى زيارة موقع www.dell.com/hg

٤ فك المسمارين المولدين المثبتين لللمبة.

٥ اسحب اللمبة لأعلى باستخدام المقبض المعدني الخاص بها.

٦ استبدل اللبمة القديمة بأخرى جديدة.

 **ملاحظة:** قد تطلب شركة Dell™ استعادة اللبمات التي يتم استبدالها خلال فترة الضمان. أو بطريقة أخرى، تخلص منها أو أعد تدويرها. لمزيد من المعلومات، انظر التخلص من اللبمة، صفحة ٤٢.

٧ قم بإحكام ربط المسامير المثبتين لللبمة.

٨ أعد تركيب غطاء اللبمة وأحكم ربط المسامير.

٩ أعد ضبط وقت استخدام اللبمة (انظر قائمة اللبمة، صفحة ٣٢).



تنبيه: التخلص من اللبمة (في الولايات المتحدة فقط)

تحتوي اللبمة/اللبمات (Hg) الموجودة في هذا المنتج على مادة الزئبق، لذا يجب التخلص منها أو إعادة تدويرها بشكل يتوافق مع القوانين المحلية أو قوانين الولاية أو القوانين الفيدرالية. للمزيد من المعلومات، يرجى زيارة موقع WWW.DELL.COM/HG. أو زيارة موقع WWW.EIAE.ORG. تحالف الصناعات الإلكترونية على الموقع وللاطلاع على المعلومات الخاصة بالتخلص من اللبمات، يمكن زيارة موقع WWW.LAMPRECYCLE.ORG.



المواصفات

DarkChip2™، بوصة ٠,٥٥ WXGA DMD Type X	صمام ضوئي
٢٥٠٠ أنسي لومن (كحد أقصى)	السطوع
١:١٩٠٠ نموجية (تشغيل/إيقاف الوضع الكامل)	نسبة التباين
٨٥٪ نمونجي (المعيار الياباني - شةلات)	الاتساق
٢٠٠ وات قابلة للاستبدال من قبل المستخدم بعدد ساعات استخدام يبلغ ٣٠٠٠ ساعة (حتى ٤٠٠٠ ساعة عند استخدام الوضع الاقتصادي)	اللمية
١٢٨٠x٨٠٠ (WXGA)	عدد وحدات البكسل
١٦,٧ مليون لون	الألوان القابلة للعرض
٢x	سرعة عجلة الألوان
اتساع فتحة العدسة (F-Stop): ٢,٥٨~٤,٤٤/ب	عدسة الإسقاط
البعد البؤري، ٢٣,٨~٢١,٨=ب مم	
عدسة زوم يدوية بسرعة ١,١x	
بوصة (القطر) ٢٧,٣-٣٥٩,٤	مقاس شاشة الإسقاط
٣,٣~٣٩,٤ قدم (م ١٢~١,٠)	مسافة الإسقاط
الفيديو المؤلف / الفيديو فائق الجودة: PAL, (٤٣,٤,M,J) NTSC, (L,K1,K,G,D,B) SECAM,(٦٠,Nc,N,M,I,H,G,D,B)	التوافق مع أنظمة الفيديو
الفيديو المركب عبر VGA و DVI-D :١٠٨٠i/p , ٧٢٠p , ٥٧٦i/p , ٤٨٠i/p	
ثيار متردد عام بقدرة ٥٠/٦٠ ٩٠-٢٦٤ هرتز تدخل تم تصحيحه باستخدام مصحح معامل الطاقة	وحدة الإمداد بالطاقة
٢٥٦ وات عند تشغيل الوضع الكامل و ٢١٦ وات عند تشغيل الوضع الاقتصادي	استهلاك الطاقة
سماعة واحدة، ٨ وات جذر متوسط التريبع	الصوت
٣٤ ديسبل (A) عند تشغيل الوضع الكامل و ٣١ ديسبل (A) عند تشغيل الوضع الاقتصادي	مستوى الضجيج
٤,٩٥ رطلاً (٢,٢٥ كجم)	الوزن

الأبعاد (العرض x الارتفاع x العمق)
11,68 x 7,96 x 3,17 ± 0,04 بوصة من الخارج (5,296 x 20,2 x 1,0 مم)

المتطلبات البيئية

درجة حرارة التشغيل: 35 - 5 درجة مئوية
(95-140 درجة فهرنهايت)
الرطوبة: 80% بحد أقصى

درجة حرارة التخزين: صفر إلى 60 درجة مئوية
(140 إلى 32 درجة فهرنهايت)
الرطوبة: 90% بحد أقصى

المعلومات التنظيمية
ICES-003, NemkoGS, cUL, UL, VCCI, CE, FCC, GOST, C-Tick (MIC, SABS, IRAM, NOM, PSB, CCC, eK, PSE, SASO, CECP

منافذ توصيل الدخل/الخروج

الطاقة: مقيس دخل التيار المتردد
دخل الكمبيوتر الشخصي: منفذ D-sub لإشارات دخل تناظري/مركب، HDTV

خرج الكمبيوتر الشخصي: منفذ D-sub ذو 15 سناً
دخل الفيديو: منفذ فيديو مؤلف RCA
ومنفذ S-video

دخل الصوت: مقيس هاتف (بقطر 3,5 مم)

خرج الصوت: مقيس هاتف (بقطر 3,5 مم)

منفذ USB: USB تابع لدعم التحكم في عن بعد

منفذ mini-DIN RS232 للتحكم عن بعد عبر الاتصال السلكي بجهاز الكمبيوتر

منفذ دخل DVI-D: منفذ توصيل DVI-D لإشارة DVI-D (متوافق مع HDCP).

200 وات قابلة للاستبدال من قبل المستخدم بعدد ساعات استخدام يبلغ 3000 ساعة (حتى 4000 ساعة عند استخدام الوضع الاقتصادي)

الللمبة

ملاحظة: عادة ما يتفاوت العمر الافتراضي الفعلي لتشغيل مصباح جهاز العرض الضوئي، حيث يتوقف ذلك على ظروف التشغيل وأنماط الاستخدام. وقد يؤدي استخدام الجهاز في ظروف تنطوي على إجهاد، مثل التشغيل في الأماكن التي يكثر فيها الغبار والتي ترتفع فيها درجات الحرارة إلى جانب الانقطاع المفاجئ للتيار الكهربائي، إلى تقصير العمر الافتراضي للمصباح أو إلى احتمال حدوث عطل به. ويقصد بالعمر الافتراضي المحدد للمصابيح الخاصة بأجهزة العرض الضوئي من إنتاج شركة Dell الفترة النموذجية التي يتم خلالها تشغيل المصباح حتى يصل مستوى سطوعه تقريباً إلى 50% من المستوى الأصلي، وذلك في ظل ظروف تشغيل لا تنطوي على إجهاد، حيث تم قياس هذه المدة على أساس نتيجة أكثر من 50% من إحدى مجموعات العينات، وعلى هذا فإن المصباح عادة لا يتوقف عن العمل على أساس المدة الزمنية التي يتم تشغيله خلالها.



التوزيع الطرفي لمنفذ RS232

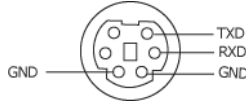

بروتوكول RS232

• إعدادات التوصيل

القيمة	إعدادات التوصيل
19200	سرعة البث بالبيوت:
8	بت البيانات:
لا شيء	التمائل
1	بت التوقف

• أنواع الأوامر

لعرض قائمة OSD وضبط الإعدادات.

• تركيب أمر التحكم (من الكمبيوتر إلى جهاز الإسقاط)

[H][AC][SoP][CRC][ID][SoM][COMMAND]

[القيمة][H][AC][SoP][CRC][ID][SoM][COMMAND]

• على سبيل المثال: أمر التشغيل (إرسال معدل بايت منخفض في البداية)

0x01, 0x00, 0x01, 0x11, 0x11, 0xFF, 0xC6, 0x00, 0x05, 0x10, 0xEF, 0xBE <--

• قائمة أوامر التحكم

لعرض كود RS232 الأخير، اذهب إلى موقع دعم الشركة التالي: support.dell.com

أوضاع التوافق (تناظري / الرقمي)

التردد الأفقي (كيلو هرتز)	التردد الراسي (هرتز)	الدقة
٣١,٥	٥٩,٩	٦٤٠X٤٨٠
٣٧,٥	٧٥	٦٤٠X٤٨٠
٤٣,٣	٨٥	٦٤٠X٤٨٠
٣١,٥	٧٠,١	٧٢٠X٤٠٠
٣٧,٩	٨٥	٧٢٠X٤٠٠
٣٧,٩	٦٠,٣	٨٠٠X٦٠٠
٤٦,٩	٧٥	٨٠٠X٦٠٠
٥٣,٧	٨٥,١	٨٠٠X٦٠٠
٣١	٦٠	٨٤٨X٤٨٠
٤٨,٤	٦٠	١٠٢٤X٧٦٨
٦٠	٧٥	١٠٢٤X٧٦٨
٦٨,٧	٨٥	١٠٢٤X٧٦٨
٤٤,٨	٥٩,٩	١٢٨٠X٧٢٠
٤٧,٨	٥٩,٩	١٢٨٠X٧٦٨
٤٩,٧	٥٩,٨	١٢٨٠X٨٠٠
٦٤	٦٠	١٢٨٠X١٠٢٤
٨٠	٧٥	١٢٨٠X١٠٢٤
٩١,١	٨٥	١٢٨٠X١٠٢٤
٤٧,٧	٦٠	١٣٦٠X٧٦٨
٦٥,٣	٦٠	١٤٠٠X١٠٥٠
٥٥,٩	٥٩,٩	١٤٤٠X٩٠٠
٦٥,٣	٦٠	١٦٨٠X١٠٥٠
٧٥	٦٠	١٦٠٠X١٢٠٠

الاتصال بشركة Dell

للعلماء في الولايات المتحدة، يرجى الاتصال على 800-WWW-DELL (800-999-5533).

 ملاحظة: إذا لم يكن لديك اتصال نشط بالإنترنت، يمكنك الحصول على معلومات الاتصال من خلال فاتورة الشراء أو إيصال التعبئة أو الفاتورة أو كتالوج منتجات شركة Dell.

تقدم شركة Dell خيارات دعم وخدمة متعددة سواء عبر شبكة الإنترنت أو الهاتف، إلا أن توافر هذه الخدمات يتوقف على البلد والمنتج، وقد لا نتاح بعضها في المنطقة التي تتواجد بها. للاتصال بشركة Dell للحصول على الدعم الفني أو للاستفسار عن أمور تتعلق بالمبيعات أو بخدمة العملاء:

- ١ قم بزيارة الموقع التالي: support.dell.com.
- ٢ تحقق من البلد أو المنطقة التي تتواجد بها في القائمة المنسدلة **Choose A Country/Region** (اختر بلد/منطقة) الموجودة أسفل الصفحة.
- ٣ انقر فوق زر **Contact Us** (اتصل بنا) الموجود في الجانب الأيسر من الصفحة.
- ٤ حدد رابط الخدمة أو الدعم المناسب وفقاً لاحتياجاتك.
- ٥ اختر طريقة الاتصال التي تفضلها.

الملحق : مسرد المصطلحات

أنسي لومن — معيار لقياس مستوى السطوع. ويتم حسابه بتقسيم صورة مقياسها متر مربع إلى تسعة مستطيلات متساوية، وقياس قراءة اللكس (أو السطوع) في وسط كل مستطيل، ثم حساب متوسط هذه النقاط التسعة.

نسبة العرض للارتفاع — تعتبر النسبة ٤:٣ (٣ في ٤) هي أكثر نسب العرض إلى الارتفاع شيوعاً. وتجدر الإشارة إلى أن تنسيقات الفيديو الأولية لأجهزة التلفزيون والكمبيوتر كانت بنسبة عرض إلى ارتفاع ٤:٣، أي أن عرض الصورة يمثل ٤/٣ مرات من ارتفاعها.

السطوع — مقدار الضوء الصادر عن شاشة عرض أو شاشة إسقاط أو جهاز الإسقاط، ويتم قياس سطوع جهاز الإسقاط بوحدة أنسي لومن.

درجة الحرارة اللونية — مظهر الألوان في الضوء الأبيض. يبدو ضوء الشاشة أكثر دفئاً (يغلب عليه اللون الأصفر/الأحمر) في درجات الحرارة اللونية المنخفضة، بينما يبدو الضوء أكثر برودة (يغلب عليه اللون الأزرق) في درجات الحرارة اللونية المرتفعة. وتقاس درجة الحرارة اللونية بوحدة الكلفن (K).

الفيديو المركب — طريقة للحصول على فيديو ذي جودة مرتفعة بتنسيق يتألف من إشارة إشراق وإشارتي تلوين منفصلتين ويتم تعريفهم بـ 'Y'Cb'Cr و 'Y'Pb'Pr للفيديو المركب التناظري للفيديو المركب الرقمي. وتتوافر منافذ الفيديو المركب في مشغلي أقراص DVD.

الفيديو المؤلف — إشارة فيديو تجمع كل من إشارة الإشراق (السطوع) والإشارة اللونية (اللون) والدقة الرواقية اللونية (مرجع اللون) والتزامن (إشارات تزامن أفقية ورأسية) في إشارة على شكل موجي تنتقل عبر زوج واحد من الأسلاك. وتتوافر ثلاثة أنواع من التنسيقات، ألا وهي PAL و NTSC و SECAM.

الدقة المضغوطة — إذا كان مستوى دقة صور الدخل أعلى من الدقة الأصلية لجهاز الإسقاط، فسيتم ضبط الصورة الناتجة لتلاءم الدقة الأصلية للجهاز. والضغط في الأجهزة الرقمية يعني فقد بعض من محتوى الصورة.

نسبة التباين — نطاق قيم الإضاءة والإعتام في الصورة، أو النسبة بين أقصى وأدنى قيم لهما. تستعين صناعة الإسقاط بطريقتين لقياس هذه النسبة:

١ التشغيل/الإيقاف الكامل — قياس نسبة خرج الضوء لصورة بيضاء بالكامل (تشغيل كامل) وكذلك نسبة خرج الضوء لصورة سوداء بالكامل (إيقاف كامل).

٢ أنسي — تقيس نمط من ١٦ مستطيلاً أبيض وأسود متناوبين. ويتم قسمة متوسط خرج الضوء من المستطيلات البيضاء على متوسط خرج الضوء من المستطيلات السوداء لتحديد نسبة التباين بالأنسي.

دائماً ما تكون نسبة التباين بطريقة التشغيل/الإيقاف الكامل لجهاز إسقاط أكبر من نسبة التباين بالأنسي للجهاز نفسه.

dB — ديسبل — وحدة قياس التفاوت النسبي في القوة أو الشدة، عادةً بين إشارتين صوتيتين أو كهربيتين، وهي تساوي عشرة أضعاف اللوغاريتمات الاعتيادية للنسبة بين كلا المستويين.

قطر الشاشة — طريقة لقياس مقياس الشاشة أو الصورة المسقطة، حيث يتم حساب القطر الممتد بين زاويتين متقابلتين. فإذا كانت الشاشة ذات ارتفاع ٩ أقدام وعرض ١٢ قدمًا، فإن قطرها يبلغ ١٥ قدمًا، وحسبما تفيد هذه الوثيقة، فإن الأبعاد القطرية هي للنسبة التقليدية ٤:٣ لصورة حاسب شخصي وفقًا للمثال المذكور أعلاه.

DLP® — Digital Light Processing (المعالجة الرقمية للضوء) — تقنية عرض انعكاسي من إنتاج شركة Texas Instruments، وتقوم على استخدام مرايا صغيرة متحركة، يتم إرسال الضوء المار خلال مرشح ألوان إلى مرايا التي تقوم بتنظيم ألوان في صورة مسقطة على الشاشة، وتُعرف هذه التقنية أيضًا باسم

DMD — جهاز مرايا دقيقة رقمي — يتكون كل DMD من الآلاف من مرايا الإمالة الميكروسكوبية المصنعة من سبائك الألومنيوم والمثبتة على مقرن غير ظاهر.

DVI-D — وسيلة اتصال رقمية مرئية-منفذ توصيل رقمي.

البعد البؤري — المسافة الواقعة بين سطح العدسة ونقطة البؤرة الخاصة بها.

التردد — معدل تكرار الإشارات الكهربائية بالدورة في الثانية، ويقاس التردد بالهرتز.

الفيديو المركب (عبر VGA) / DVI: 1080i/p، 720p، 576i/p، 480i/p

HDCP — حماية المحتوى الرقمي للعرض عالي النطاق، هي إحدى المواصفات التي ابتكرتها شركة Intel Corporation لحماية الفيديو/الصوت الرقمي من النسخ أثناء عبور الواجهة DVI/HDMI.

HDMI — وسيلة توصيل وسائط متعددة عالية الجودة، تقدم دقة فيديو/صوت رقمي غير مضغوط.

Hz (الهرتز) — وحدة قياس التردد.

تصحيح التشوه شبه المنحرف — أداة لتصحيح تشوه (تكون الصورة فيه عادةً عريضة من أعلى وضيقة من أسفل) الصور المسقطة والذي ينتج عن إسقاط غير سليم على زاوية الشاشة.

المسافة القصوى — هي المسافة من الشاشة إلى جهاز الإسقاط والتي يمكن لجهاز الإسقاط من خلالها أن يعرض الصورة بوضوح (بدرجة سطوع كافية) في حجرة مظلمة تمامًا.

أقصى مقياس للصورة — أكبر صورة يمكن لجهاز الإسقاط أن يقوم بإسقاطها في غرفة مظلمة. وتتوقف هذه المسافة عادةً على المدى البؤري للأدوات البصرية.

المسافة الأدنى — أقرب موضع يمكن أن يعرض منه جهاز الإسقاط الصورة على الشاشة.

NTSC — لجنة المعايير التلفزيونية القومية. معيار الفيديو والبث بأمريكا الشمالية، بتنسيق فيديو ذي ٥٢٥ خط عند ٣٠ إطاراً في الثانية.

PAL — خط تناوب الفارق الزمني. معيار بث أوروبي للفيديو والبث، بتنسيق فيديو ذي ٦٢٥ خط عند ٢٥ إطاراً في الثانية.

عكس الصورة — خاصية تتيح إمكانية قلب الصورة أفقيًا. وعند استخدام هذه الخاصية في بيئة إسقاط أمامي عادي، تتعكس النصوص والرسومات وما إلى ذلك، وهي تستخدم في الإسقاط الخلفي.

RGB — أحمر، أخضر، أزرق — تستخدم عادةً لوصف شاشة تتطلب إشارات منفصلة لكل لون من الألوان الثلاثة.

الفيديو فائق الجودة — معيار نقل بيانات الفيديو باستخدام منفذ توصيل من نوع mini-DIN ذي أربعة دبابيس لإرسال معلومات فيديو عبر أسلاك إشارتين يطلق عليهما الإشراق (السطوع Y)، واللونية (اللون C). ويشار إلى الفيديو فائق الجودة بالرمز Y/C.

SECAM — معيار بث فرنسي ودولي للفيديو والبث، وهو يشبه نظام PAL إلى حد كبير، إلا أنه يختلف عنه في طريقة إرسال معلومات الألوان.

SXGA — مصفوفة رسومات الفيديو الفائقة — ٦٠٠ × ٨٠٠ بكسل.

AGXS — مصفوفة الرسومات الممتدة الفائقة، — بدقة ١٠٢٤ × ١٢٨٠ بكسل.

UXGA — مصفوفة الرسومات الممتدة الفائقة — بدقة ١٢٠٠ × ١٦٠٠ بكسل.

VGA — مصفوفة رسومات الفيديو — بدقة ٤٨٠ × ٦٤٠ بكسل.

WXGA — مصفوفة الرسومات الممتدة الواسعة — بدقة ٨٠٠ × ١٢٨٠ بكسل.

XGA — مصفوفة رسومات الفيديو الممتدة — بدقة ٧٦٨ × ١٠٢٤ بكسل.

عدسة الزوم — عدسة ذات بعد بؤري متغير تتيح للمشغل إمكانية توسيع أو تضيق نطاق العرض لتكبير الصورة أو تصغيرها.

نسبة عدسة الزوم — النسبة بين أصغر وأكبر صورة يمكن للعدسة إسقاطها من مسافة معينة. على سبيل المثال: تعني نسبة عدسة الزوم ١:٤، أن مقياس الصورة المسقط بدون استخدام الزوم والذي يبلغ ١٠ أقدام سيصبح ١٤ قدماً باستخدام زوم كامل.

الفهرس

كبل VGA إلى YPbPr ١٣	أ
	الاتصال بشركة Dell ٣٧، ٢٠، ١٩، ٥
د	٣٩، ٣٨
الدعم	أرقام الهاتف ٤٧
الاتصال بشركة Dell ٤٧	أرقام الهاتف ٤٧
ش	استكشاف أعطال الجهاز وإصلاحها ٣٥
شركة Dell	الاتصال بشركة Dell ٣٥
الاتصال ٤٧	ت
ض	تشغيل/إيقاف تشغيل جهاز الإسقاط
	إيقاف تشغيل جهاز الإسقاط ١٥
ضبط الزوم والتركيز البؤري ١٧	تشغيل جهاز الإسقاط ١٥
عجلة التركيز البؤري ١٧	تغيير اللمبة ٣٩
مقبض الزوم ١٧	توصيل جهاز الإسقاط
ضبط الصورة المسقط ١٦	كبل الفيديو المؤلف ١٢
ضبط ارتفاع جهاز الإسقاط ١٦	توصيل جهاز الكمبيوتر باستخدام كبل
خفض الجهاز	١٠ RS232
زر الرفع ١٦	التوصيل بكبل فيديو مركب ١٣
قدم رافعة ١٦	التوصيل بكبل فيديو مؤلف ١٢
عجلة الضبط والإمالة ١٦	التوصيل بكبل HDMI ١٤
ل	التوصيل بكبل S-video ١١
لوحة التحكم ١٩	مهايئ DVI-D ١٤
م	كبل HDMI ١٤
المعلومات المعروضة على الشاشة ٢٢	كبل الطاقة ٨، ٩، ١٠، ١١، ١٢، ١٣، ١٤
الضبط التلقائي ٢٤	كبل RS232 ١٠
	كبل S-video ١١
	التوصيل بجهاز الكمبيوتر ٨، ٩
	كبل USB إلى USB ٨، ٩
	كبل VGA إلى VGA ٨، ٩

صمام ضوئي ٤١
مستوى الضجيج ٤٢
عدد وحدات البكسل ٤١
استهلاك الطاقة ٤١
وحدة الإمداد بالطاقة ٤١
مسافة الإسقاط ٤١
عدسة الإسقاط ٤١
مقاس شاشة الإسقاط ٤١
المعلومات التنظيمية ٤٢
بروتوكول RS232 ٤٣
الاتساق ٤١
التوافق مع أنظمة الفيديو ٤١
الوزن ٤٢

و

الوحدة الأساسية ٦
لوحة التحكم ٦
زر الرفع ٦
عجلة التركيز البؤري ٦
مستقبلات الأشعة تحت الحمراء ٦
العدسة ٦
مقبض الزوم ٦
وحدة التحكم عن بعد ٢١
مستقبل الأشعة تحت الحمراء ٢٠

العرض (في وضع الحاسب الشخصي) ٢٧
العرض (في وضع الفيديو) ٢٨
اختيار الداخل ٢٣
اللمبة ٢٩
اللغة ٣٠
القائمة الرئيسية ٢٣
أخرى ٣١
الصورة (في وضع الحاسب الشخصي) ٢٥
الصورة (في وضع الفيديو) ٢٦
الإعداد ٢٤

منافذ التوصيل

منفذ توصيل دخل الصوت ٧
منفذ توصيل خرج الصوت ٧
موصل الفيديو المؤلف ٧
منفذ توصيل دخل DVI-D ٧
منفذ كبل الطاقة ٧
منفذ RS232 ٧
فتحة كبل الحماية ٧
منفذ توصيل S-video ٧
منفذ توصيل USB للتحكم عن بعد ٧
نفذ دخل VGA-A (D-sub) ٧
خرج VGA-A (للعرض على شاشة إضافية) ٧
نفذ دخل VGA-B (D-sub) ٧

المواصفات

الصوت ٤١
السطوع ٤١
سرعة عجلة الألوان ٤١
أوضاع التوافق ٤٤
نسبة التباين ٤١
الأبعاد ٤٢
الألوان القابلة للعرض ٤١
المتطلبات البيئية ٤٢
منافذ توصيل الدخل/الخرج ٤٢
اللمبة ٤١